

Аксессуары выключателей серии TD/TS на ток до 800 А

Susol

Соединительный комплект

Вспомогательные цепи (AX, AL, SHT, UVT) аппарата подключаются через 1-3 соединительных разъема, к которым подсоединяются провода из соединительного комплекта (по 9 проводов в каждом комплекте). Провода соединительных комплектов используются на съемной и неподвижной частях втычного аппарата типоразмером до 800АФ.

Макс. типоразмер выключателя	Количество	Неподвижная часть	Съемная часть
TD160	1	Набор частей для сборки, соединительный комплект, TD160	Набор частей для сборки, соединительный комплект, TD160
TS250	2	Набор частей для сборки, соединительный комплект, TS250	Набор частей для сборки, соединительный комплект, TS250
TS400/630	3	Набор частей для сборки, соединительный комплект, TS400/630	Набор частей для сборки, соединительный комплект, TS630
TS800	3	Набор частей для сборки, соединительный комплект, TS800	Набор частей для сборки, соединительный комплект, TS800

TD160

Съемная часть

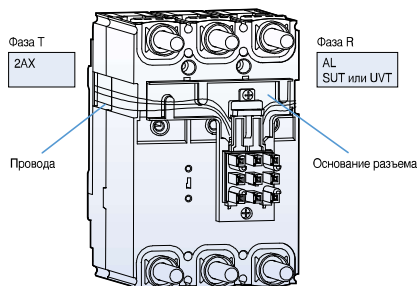

Неподвижная часть

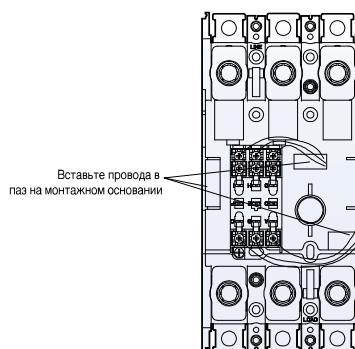

TS250

Съемная часть

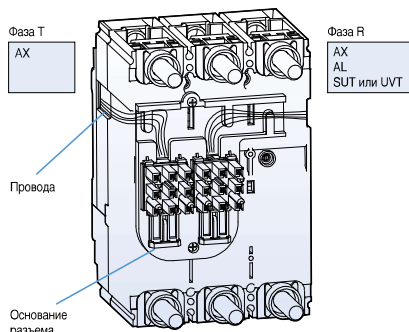

Неподвижная часть

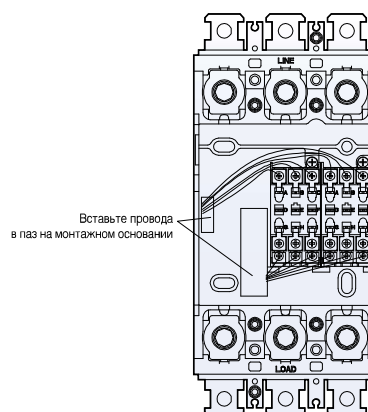

Аксессуары выключателей серии TD/TS на ток до 800 А

Susol

Соединительный комплект

TS400/630

Съемная часть

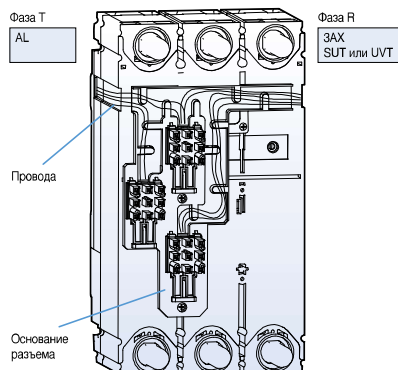

Неподвижная часть

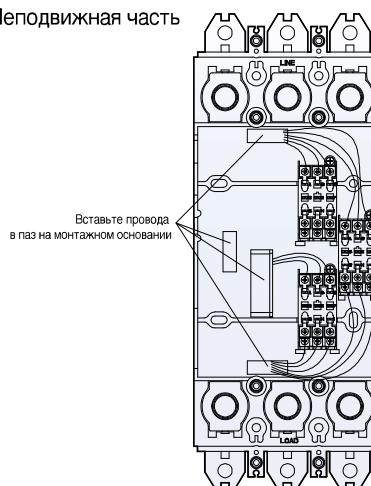

TS800

Съемная часть

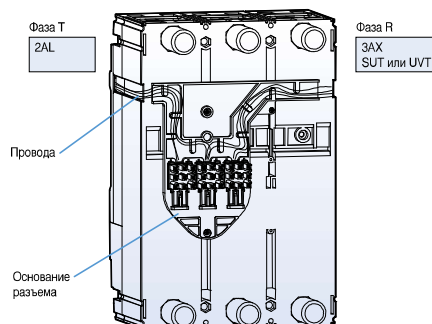

Неподвижная часть

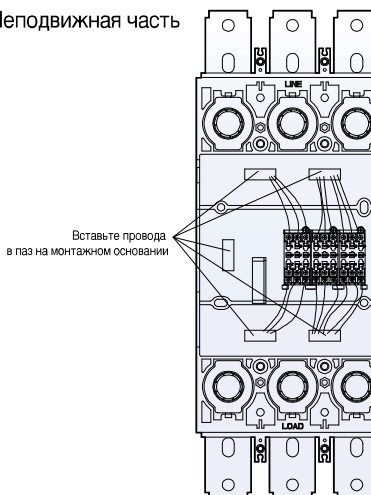

Цвет проводов

Съемная часть

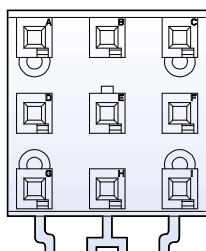

Цвет проводов

A: Черный	B: Белый	C: Красный
D: Зеленый	E: Желтый	F: Синий
G: Коричневый	H: Оранжевый	I: Серый

Примечание) Во избежание поражения электрическим током заизолируйте концы неиспользуемых проводов

Неподвижная часть

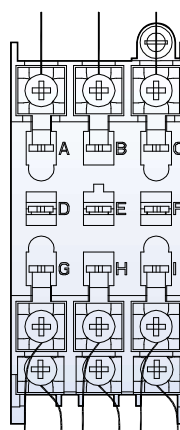

Цвет проводов

A: Черный	B: Белый	C: Красный
D: Зеленый	E: Желтый	F: Синий
G: Коричневый	H: Оранжевый	I: Серый

Примечание) Во избежание поражения электрическим током заизолируйте концы неиспользуемых проводов
- Для присоединения AL и FAL спаяйте провода и заизолируйте место соединения.

